

3M

DBI
SALA

PROTECTA

Fall Protection

墜落制止用器具の規格 適合品掲載

2020 APR



3M™ フルハーネス・ランヤード
墜落防止ソリューション

全世界での実績

80年間追求された安全性

3M™ DBI-サラ™ Nano-Lok™



Light 巻取り式ランヤード

軽い。わずか740g。弊社従来製品^{*1}比較で約40%も軽量に
作業床2~5mでの使用を実現。^{*2} 安心・安全な運用が可能に



	シングル	ツイン
品番	3101739	3101740
ランヤードタイプ	タイプ1	タイプ1
重量	740 g	1,400 g
ランヤード長さ (伸長時)	1.5 m	1.5 m
使用可能な質量	128 kg	128 kg

*1 3 M™ DBI-サラ™ Nano-Lok™ 巻取り式ランヤード 3101720との比較

*2 使用可能な高さの条件(アンカー位置・動く範囲)を、ご購入・ご使用前に落下距離図(P.22)等でご確認ください。

3Mのフルハーネスとランヤード

1940年に世界で最初の安全ブロックを開発して以来、墜落防止ソリューションを世界で75か国以上の国々に約80年間提供してきました。

フルハーネス製品についても1970年代から約40年にわたり様々なお客様のニーズに最適化された製品を作り続けています。

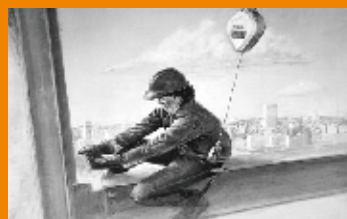

1940

世界で初めて、巻取り式の安全ブロックの特許を取得



現在のフルハーネス製品

1970s

フルハーネスの供給を開始



2017

日本でフルハーネス、ランヤードの供給を開始

日本専用品
3M™ DBI-サラ™
エグゾフィット™ ライト
ハーネス型安全帯を開発

1956

フランスでプロテクタ™
ブランドでポジショニング用
ベルトの供給を開始



現在のポジショニング用フルハーネス製品

1979

DB Industriesが垂直親網の
供給を開始





1940年から墜落防止用製品を提供し続けて約 **80年** の歴史



40年間 鍛え抜かれてきたフルハーネスとランヤード



全世界 **75カ国以上** で現場の安全をサポート



全世界 **1,000,000個** のフルハーネスを出荷



3M™ DBI-SALA™ ExoFit NEX™ フルハーネスは進化して **6世代**



世界で **690件以上** の知的財産の出願・登録

※墜落防止ビジネスに関して 2018年9月10日現在



2019年2月 労働安全衛生法施行令が改正されました

墜落・転落による労働災害を防ぐために

厚生労働省より報告された「平成29年労働災害統計」によると墜落、転落による死傷災害は年間約2万件。これは一日あたり50人ももの作業者が墜落、転落により被災していることになります。こうした背景を受けて厚生労働省は、安全帯の性能要件見直しと適切な使用方法習得の義務化を主な柱とした法改正を実施します。

安全帯は「墜落制止用器具」に変わります

墜落制止用器具には「フルハーネス(一本つり)」「胴ベルト(一本つり)」およびそれらと取付け設備とを接続させる「ランヤード」が含まれます。

従来安全帯に含まれていた「胴ベルト(U字つり)」は単独での使用ができなくなります。ワークポジショニング作業には上記の墜落制止用器具にU字つりロープ等の器具を付加してご使用ください。

改正前		改正後	
ハーネス型(一本つり)	→	ハーネス型(一本つり)	原則
胴ベルト型(一本つり)	→	胴ベルト型(一本つり)	使用高さによる
胴ベルト型(U字つり)	→	胴ベルト型(U字つり)	使用不可



高所作業では、フルハーネスの着用が原則となります

フルハーネスは複数のベルトで身体を支えることができるため、墜落制止の際に衝撃を分散し、胴ベルトに比べて身体保護の観点でより安全性が高くなります。そのため、墜落制止用器具はフルハーネス型が原則となります。

事業者は取付け設備の高さ、作業者の体重と装備品の合計の質量、作業内容等を確認して適切な墜落制止用器具を選択する必要があります。作業箇所の高さによっては胴ベルトの使用が可能な場合があります。

作業箇所の高さが6.75mを超える場合はフルハーネス着用必須

※柱状の作業等、建設業のフルハーネス着用必要高さは、墜落制止用器具の安全な使用に関するガイドラインによる

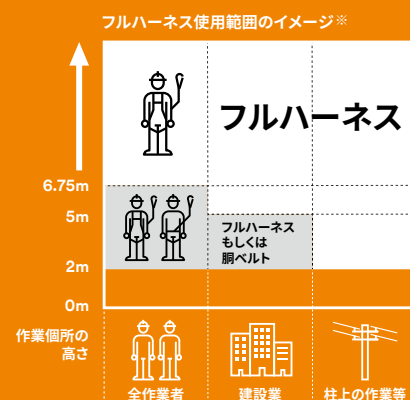

安全衛生特別教育の受講が必要です

過去に安全帯を着用したにも関わらず使い方が誤っていて重大事故につながった事例があります。高所で安全に作業を行うため、製品および作業に関する知識、正しい使用方法を理解することが重要です。2019年2月以降にフルハーネスを着用して作業に従事する場合には、事前に安全衛生特別教育を受講し、製品および作業に関する知識、正しい使用方法を習得する必要があります。

フルハーネス・ランヤードの構造規格も変わります

墜落制止用器具（安全帯）の要件を国際規格に整合させ、より確実に安全を担保するため、構造規格およびその測定方法が示されるJIS規格も改訂されます。性能の数値だけでなくテストの方法自体が変わる項目、新設される項目もあります。フルハーネスであっても新規格に適合していない製品は2022年1月2日以降は高所作業で使用することができなくなります。

使用可能な最大質量をご確認ください

フルハーネス、ランヤードの各製品には、85kg、100kg、100kg超のいずれかの使用可能な最大質量が設定されます。事業者は、作業者の体重と装備品の合計の質量が、それぞれの墜落制止用器具の使用可能な最大質量以下のものを選択する必要があります。

ランヤードはタイプ1・2から選択が必要です

ショックアブソーバを備えたランヤードは、そのショックアブソーバの種別がフックを取付ける設備の高さ等に応じたものを選択する必要があります。腰より高い位置にフックをかける場合はタイプ1のランヤード（第一種ショックアブソーバ付）、足元に掛ける場合はタイプ2のランヤード（第二種ショックアブソーバ付）をご選択ください。

政省令の改正スケジュール

現在ご使用の安全帯が新規格に適合しない場合は2022年1月2日より後には使用できなくなります。経過措置期間終了までに、新規格適合の墜落制止用器具をご準備ください。

	2018	2019	2020	2021	2022	
政省令改正					1/1	
労働安全衛生法施行令 および労働安全衛生規則	6/22 公布	2/1 施行	施行令・規則の経過措置期間			1/1 経過措置満了
高所に関わる事業者・作業者						
現行規格品	これまでどおり購入・使用可能				使用終了	
新規格品		購入・使用開始				
安全衛生特別教育		フルハーネス使用者は受講しなければならない				

40年、現場を支えてきた 3Mのフルハーネスの機能性

万一の落下に備えた 安全性

身体を守るフルハーネスだからこそ、安全性能が重要です。
3Mのハーネスは墜落制止時にかかる荷重をしっかりと分散することが可能だけでなく、
衝撃に耐えられる構造や、長期使用に備えたメンテナンスにも工夫が施されています。

1 **骨盤サポート構造**

骨盤を広く支える構造により衝撃荷重をでん部全体に効果的に分散させます。墜落制止時だけでなく、救助を待つ際にも身体への局所的な圧迫や痛みを軽減します。また、ベルトが腿の動きを妨げないためしゃがみこみ作業でも邪魔になりません。



2 **X型背面ベルト**

前屈時にも背中中のベルトが突っ張らない構造により、現場での多様な動きにフルハーネスが追従して作業性・快適性を維持します。落下時には、腰を左右二方向から支持するため姿勢が安定しやすく、衝撃荷重が分散されます。



3 **金属製バックル**

太陽光や雨水による劣化が起りにくい頑丈な金属製のバックルを採用しています。



5 **可動式胸ベルト**

個々の体格に合わせて胸ベルトの高さを適切な位置に調整できます。落下時の胸ベルトによる首絞まりを予防します。



6 **うっ血対策ストラップ**

宙吊り状態で時間が経過するとフルハーネスを着用していても股部に負担がかかります。万一の宙吊りの場合に落下者自身で股部の圧迫を和らげ、うっ血のリスクを低減することができます。



4 **ベルトロック機能**

調整後にロックすることで着用中の不要なベルトの緩みを軽減します。

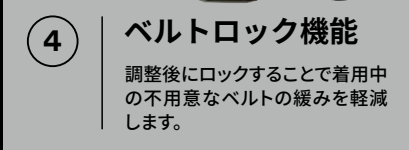

8 **ラベルキーパー**

製造年月や規格など重要なラベル情報を汚れや磨耗から長期間保護することができ、フルハーネスの管理に役立ちます。



6 **うっ血対策ストラップ**

宙吊り状態で時間が経過するとフルハーネスを着用していても股部に負担がかかります。万一の宙吊りの場合に落下者自身で股部の圧迫を和らげ、うっ血のリスクを低減することができます。

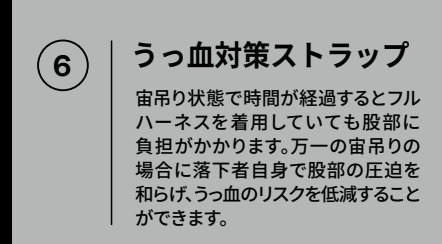

7 **インパクトインジケーター**

衝撃を受けると折り返し部分がはがれる構造で、墜落履歴のあるハーネスを簡単に判別できます。落下衝撃がかかったものは再使用しないでください。



9 **縫製技術**

糸の一部が切れても伝播しにくい縫製技術により、落下衝撃に耐える十分な強度があります。

ボックスステッチ サークルステッチ



10 **反射材**

暗い環境でも作業者の存在が分かりやすいように腿・胸・肩・背に取り付けられています。





11 回転式ベルト調整機能
独自の調整機能により、レバーを回転するだけで素早くベルトの長さが調整できます。また、巻取り構造のためベルト端が余りません。



12 パラシュート式ベルト調整機能
引っ張るだけで素早くベルトを締めることができます。また、調整部が薄型で周囲の突起に引っかかりにくい構造です。



13 ループ型腰部ベルト
作業時の多様な動きに追従してスライドする構造のため、作業時にもベルトが突っ張りません。



14 道具ベルトとの併用
道具ベルトと併用可能です。ハーネスの腰部ループに道具ベルトを通して使用することもできます。

ハーネスの外側からも装着することができます。



15 サイドループ
腿部の大きな動きに対して自由度が高い構造です。ベルトが突っ張らないため、快適な動作をサポートします。



16 ベルトキーパー
余ったベルトをバックル横でまとめて留めることができます。余ったベルトが邪魔にならず、不要なベルトの緩みを防ぎます。



17 しなやかなベルト
肩や股部への当りが柔らかいベルトです。現場での多様な動きに追従します。肩や股部のベルト端部での違和感が少なく、快適な着心地を実現します。



18 クイックコネクトバックル
簡単にワンタッチで着脱ができるため、着用にかかる時間を短縮できます。

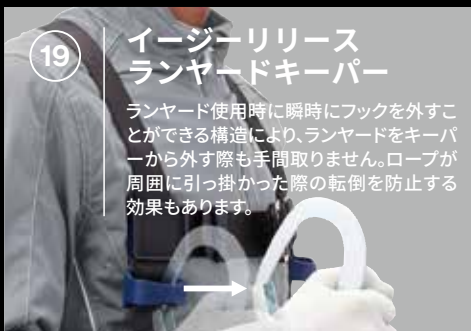

19 イージーリリースランヤードキーパー
ランヤード使用時に瞬時にフックを外すことができる構造により、ランヤードをキーパーから外す際も手間取りません。ロープが周囲に引っ掛かった際の転倒を防止する効果もあります。



20 上下色違いベルト
腰部分を境に上下でベルト色を変更しており、着用時にハーネスの上下を判別しやすい工夫が施されています。



21 大きなDリング
Dリングが大きく手が届きやすいため、ランヤードや安全ブロックとの接続をよりスムーズにします。



22 スタンドアップDリング
Dリングがスプリング機構により自立するため簡単にDリングに手が届き、ランヤードや安全ブロックに素早く、しっかりと接続することができます。



23 複合素材パッド
軽量で通気性のよい素材です。ベルトの食い込みを和らげ、快適なフィット感を実現します。



24 撥水加工ベルト
カビや汚れが付着しづらいように加工しています。

仕事の質を高める
作業性

フルハーネスの装着・調整のしやすさや動きやすさへの追求を積み重ねることで作業性を高める様々な機能を生み出しました。ランヤードや他の道具の装着にも配慮がされているため、快適な作業が可能となります。

墜落制止用器具の規格適合

3M™ フルハーネス ラインナップ

新規格に適合した3M™ フルハーネスは、墜落制止時の安全性に加え、現場の方の声も取り入れることでフルハーネス着用時の快適性と作業性を実現しております。幅広いラインナップから作業や用途に最適なフルハーネスをお選びください。



		3M™ DBI-サラ™ エグゾフィット ネックス™ フルハーネス P. 11 - P. 12	3M™ DBI-サラ™ エグゾフィット™ ライト フルハーネス	
			回転式 ベルトアジャスターモデル P. 13	パラシュート式 ベルトアジャスターモデル P. 14
安全性	① 骨盤サポート構造	○	○	○
	② X型背面ベルト	○	○	○
	③ 金属製バックル	○	○	○
	④ ベルトロック機能	○	—	—
	⑤ 可動式胸ベルト	○	○	○
	⑥ うっ血対策ストラップ	○	オプション	オプション
	⑦ インパクトインジケータ	○	○	○
	⑧ ラベルキーパー	○	○	○
	⑨ 縫製技術	○	○	○
	⑩ 反射材	○	—	—
作業性	⑪ 回転式ベルト調整機能	○	○	—
	⑫ パラシュート式ベルト調整機能	—	—	○
	⑬ ループ型腰部ベルト	○	○	○
	⑭ 道具ベルトと併用可能	○	○	○
	⑮ サイドループ	—	—	—
	⑯ ベルトキーパー	—	—	—
	⑰ しなやかなベルト	○	○	○
	⑱ クイックコネクタブックル	○	○	○
	⑲ イージーリリースランヤードキーパー	—	○	○
	⑳ 上下色違いベルト	—	○	—
	㉑ 大きなDリング	○	—	—
	㉒ スタンドアップDリング	○	—	—
	㉓ 複合素材パッド	○	—	—
	㉔ 撥水加工ベルト	○	○	○



3M™ DBI-サラ™ エグゾフィット™ ライト フルハーネス H型 P. 15	3M™ DBI-サラ™ エグゾフィット™ ライト フルハーネス フロントDリング付 P. 18	3M™ プロテクタ™ フルハーネス P. 16	3M™ プロテクタ™ フルハーネス H型 P. 17	3M™ プロテクタ™ フルハーネス ワークポジショニング用 P. 19
○	○	○	○	○
○	○	○	○	○
○	○	○	○	○
—	—	—	—	—
—	—	○	—	—
オプション	オプション	オプション	オプション	オプション
○	○	○	○	○
○	○	○	○	○
○	○	○	○	○
—	—	—	—	—
—	○	—	—	—
○	—	—	○	○
○	○	○	○	○
○	○	○	○	ベルト付
○	—	—	○	—
—	—	○	○	○
○	○	—	—	—
○	○	—	—	—
○	○	—	—	—
—	○	—	—	—
—	—	○	○	○
—	—	—	—	—
—	—	—	—	—
○	○	○	○	○

3M™ DBI - サラ™ エグゾフィット ネックス™ フルハーネス

3M™ DBI-SALA™ ExoFit NEX™ Full-Body Harness

墜落制止用器具の規格適合品
使用可能な最大質量：128kg

身体の負担を和らげる充実の快適性能



3 金属製バックル

太陽光や雨水による劣化が起こりにくい頑丈な金属製のバックルを採用しています。

4 ベルトロック機能

調整後にロックすることで着用中の不用意なベルトの緩みを軽減します。



18 クイックコネクトバックル

簡単にフンタッチで着脱ができるため、着用にかかる時間を短縮できます。

5 可動式胸ベルト

個々の体格に合わせて胸ベルトの高さを適切な位置に調整できます。

8 ラベルキーパー

製造年月や規格など重要なラベル情報を汚れや磨耗から長期間保護することができます。

11 回転式ベルト調整機能

レバーを回すだけで簡単にベルト調整できます。巻取り構造のためベルト端が余りません。

6 うっ血対策ストラップ

万一の宙吊り時に股部の圧迫を和らげ、うっ血のリスクを低減させます。



9 縫製技術

糸の一部が切れても伝播しにくい縫製技術で、落下衝撃に耐える十分な強度を持たせています。



2

X型背面ベルト

前屈時に背中が突っ張らない構造です。落下時には二方向から腰を支持し姿勢を安定させます。

23

複合素材パッド

軽量で通気性のよい素材です。ベルトの食込みを和らげ、快適なフィット感を実現します。



21

大きなDリング

大きく手が届きやすいため、ランヤードなどとの接続をよりスムーズにします。

22

スタンドアップDリング

Dリングがスプリング機構により自立し、ランヤードなどとの接続をよりスムーズにします。

10

反射材

暗い環境でも作業者の存在が分かりやすいように腿・胸・肩・背に取り付けられています。

7

インパクトインジケーター

衝撃を受けると剥がれる構造です。墜落履歴のあるハーネスを簡単に判別し誤用を防ぎます。

17

しなやかなベルト

肩や股部への当りが柔らかいベルトです。現場での多様な動きに追従し快適な着心地です。

1

骨盤サポート構造

落下時に衝撃荷重をでん部全体に効果的に分散し、局所的な荷重集中を軽減します。

13

ループ型腰部ベルト

作業時の多様な動きに追従してスライドする構造のため作業時にベルトが突っ張りません。

14

道具ベルトと併用可能

道具ベルトと併用可能です。ハーネスのループに通して使用することも可能です。

24

撥水加工ベルト

ベルトに施した撥水加工により、カビや汚れが付着しづらくなっています。

クイックコネクトバックル

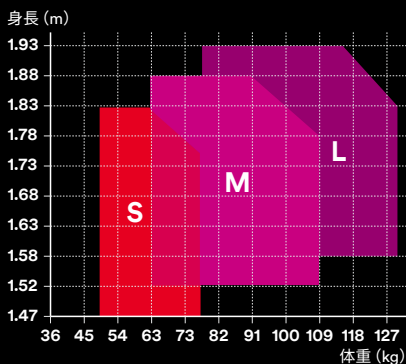

サイズ	S	M	L
製品番号	1112971	1112972	1112984
発注品番	1112971N	1112972N	1112984N
使用可能な質量	128kg	128kg	128kg
重量	1.9kg	1.9kg	1.9kg

※調整幅を大きめにとっているためMサイズで身体の大きめの方にも対応できます。

3M™ DBI - サラ™ エグゾフィット™ ライト フルハーネス

墜落制止用器具の規格適合品
使用可能な最大質量：128kg

3M™ DBI-SALA™ ExoFit™ Light Full-Body Harness

すばやく装着できて身体にフィット、 調整しやすい2つのモデル

回転式ベルトアジャスターモデル

11 回転式ベルト調整機能

レバーを回すだけで簡単にベルト調整できます。
巻取り構造のためベルト端が余りません。



サイズ	S	M	L
製品番号	1114080	1114081	1114101
発注品番	1114080N	1114081N	1114101N
使用可能な質量	128kg	128kg	128kg
重量	1.3kg	1.3kg	1.3kg

※調整幅を大きめにとっているためMサイズで身体の大きめの方にも対応できます。

クイックコネクトバックル

20 上下色違いベルト

上下でベルト色を変更することで、着用時に
ハーネスの上下が判別しやすくなっています。

19 イージーリリース ランヤードキーパー

ランヤード使用時に瞬時にフックを外すことが
できる構造です。ロープが周囲に引っ掛かった際
の転倒を防止する効果もあります。



3 金属製バックル

太陽光や雨水による劣化が起りにくい頑丈な
金属製のバックルを採用しています。

18 クイックコネクトバックル

簡単にワンタッチで着脱ができるため、着用に
かかる時間を短縮できます。

5 可動式胸ベルト

個々の体格に合わせて胸ベルトの高さを適切な
位置に調整できます。

8 ラベルキーパー

製造年月や規格など重要なラベル情報を汚れ
や磨耗から長期間保護することができます。

9 縫製技術

糸の一部が切れても伝播しにくい縫製技術で、
落下衝撃に耐える十分な強度を持たせています。

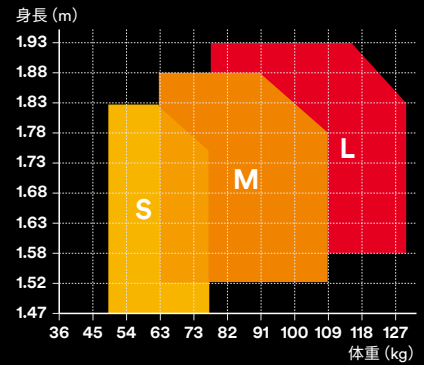

パラシュート式ベルトアジャスターモデル

12

パラシュート式ベルト調整機能

上部に引っ張るだけでベルトを締めることができます。薄型で周囲の突起に引っかかりにくい構造です。



サイズ	S	M	L
製品番号	1114078	1114079	1114100
発注品番	1114078N	1114079N	1114100N
使用可能な質量	128kg	128kg	128kg
重量	1.2kg	1.2kg	1.3kg

※調整幅を大きめにとっているためMサイズで身体の大きめの方にも対応できます。

クイックコネクトバックル



2

X型背面ベルト

前屈時に背中が突っ張らない構造です。落下時には二方向から腰を支持し姿勢を安定させます。

7

インパクトインジケータ

衝撃を受けると剥がれる構造です。墜落履歴のあるハーネスを簡単に判別し誤用を防ぎます。

17

しなやかなベルト

肩や股部への当たりが柔らかいベルトです。現場での多様な動きに追従し快適な着心地です。

1

骨盤サポート構造

落下時に衝撃荷重をでん部全体に効果的に分散し、局所的な荷重集中を軽減します。

13

ループ型腰部ベルト

作業時の多様な動きに追従してスライドする構造のため作業時にベルトが突っ張りません。

14

道具ベルトと併用可能

道具ベルトと併用可能です。ハーネスのループに通して使用することも可能です。

24

撥水加工ベルト

ベルトに施した撥水加工により、カビや汚れが付着しづらくなっています。

3M™ DBI- サラ™ エグゾフィット™ ライト フルハーネス H 型

3M™ DBI-SALA™ ExoFit™ Light Full-Body Harness, H-Type

墜落制止用器具の規格適合品
使用可能な最大質量：128kg

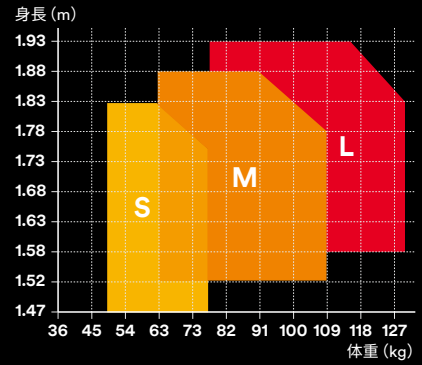

サイズ	S	M	L
製品番号	1114112	1114113	1114114
発注品番	1114112N	1114113N	1114114N
使用可能な質量	128kg	128kg	128kg
重量	1.4kg	1.4kg	1.4kg

※調整幅を大きめにとっているためMサイズで身体が大きめの方にも対応できます。

作業時の腿の動きを妨げない サイドループ H型腿ベルト製品

15 サイドループ

腿部の大きな動きに対し自由度が高い構造です。ベルトが突っ張らず快適な動作をサポートします。

14 道具ベルトと併用可能



クイックコネクトバックル

13 ループ型腰部ベルト

作業時の多様な動きに追従してスライドする構造のため作業時にベルトが突っ張りません。

12 パラシュート式ベルト調整機能

引っ張るだけでベルトを締めることができます。薄型で周囲の突起に引っかかりにくい構造です。

19 イージーリリースランヤードキーパー

ランヤード使用時に瞬時にフックを外すことができる構造です。ロープが周囲に引っ掛かった際の転倒を防止する効果もあります。

9 縫製技術

糸の一部が切れても伝播しにくい縫製技術で、落下衝撃に耐える十分な強度を持たせています。

2 X型背面ベルト

前屈時に背中が突っ張らない構造です。落下時には二方向から腰を支持し姿勢を安定させます。

7 インパクトインジケーター

衝撃を受けると剥がれる構造です。墜落履歴のあるハーネスを簡単に判別し誤用を防ぎます。

1 骨盤サポート構造

落下時に衝撃荷重をでん部全体に効果的に分散し、局所的な荷重集中を軽減します。

- ③ 金属製バックル
- ⑧ ラベルキーパー
- ⑬ しなやかなベルト
- ⑱ クイックコネクトバックル
- ⑳ 撥水加工ベルト

3M™ プロテクタ™ フルハーネス

墜落制止用器具の規格適合品
使用可能な最大質量：128kg

3M™ Protecta™ Full-Body Harness

着用中の負担を減らす 軽量・経済的なモデル

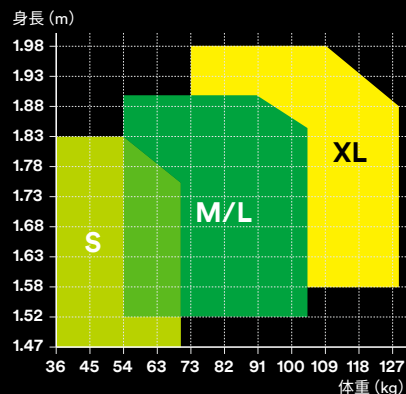

サイズ	S	M/L	XL
製品番号	1161648	1161649	1161650
発注品番	1161648N	1161649N	1161650N
使用可能な質量	128kg	128kg	128kg
重量	0.80kg	0.85kg	0.85kg

※調整幅を大きめにとっているためM/Lサイズで身体が大きめの方にも対応できます。

パススルーバックル

5 可動式胸ベルト
個々の体格に合わせて胸ベルトの高さを適切な位置に調整できます。

16 ベルトキーパー
余ったベルトをバックル横でまとめて留めることができます。余ったベルトが邪魔にならず、不用意なベルトの緩みを防ぎます。



2 X型背面ベルト
前屈時に背中が突っ張らない構造です。落下時には二方向から腰を支持し姿勢を安定させます。

7 インパクトインジケータ
衝撃を受けると剥がれる構造です。墜落履歴のあるハーネスを簡単に判別し誤用を防ぎます。

9 縫製技術
糸の一部が切れても伝播しにくい縫製技術で、落下衝撃に耐える十分な強度を持たせています。

13 ループ型腰部ベルト
作業時の多様な動きに追従してスライドする構造のため作業時にベルトが突っ張りません。

1 骨盤サポート構造
落下時に衝撃荷重をでん部全体に効果的に分散し、局所的な荷重集中を軽減します。

- ③ 金属製バックル
- ⑧ ラベルキーパー
- ⑭ 道具ベルトと併用可能
- ⑳ 大きなDリング
- ㉔ 撥水加工ベルト

3M™ プロテクタ™ フルハーネス H 型

墜落制止用器具の規格適合品
使用可能な最大質量：128kg

3M™ Protecta™ Full-Body Harness, H-Type

作業中の様々な動きに 追従する新しい H 型モデル

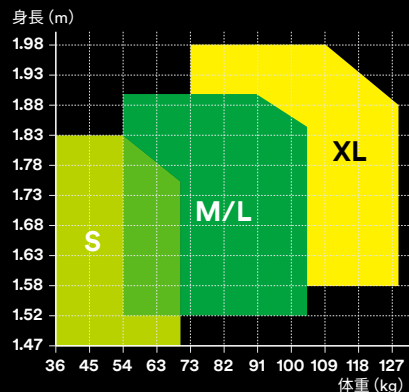

サイズ	S	M/L	XL
製品番号	1161654	1161655	1161656
発注品番	1161654N	1161655N	1161656N
使用可能な質量	128kg	128kg	128kg
重量	1.3kg	1.4kg	1.4kg

※調整幅を大きめにとっているためM/Lサイズで身体の大きめの方にも対応できます。

パススルーバックル

15

サイドループ

腿部の大きな動きに対し自由度が高い構造です。ベルトが突っ張らず快適な動作をサポートします。



13

ループ型腰部ベルト

作業時の多様な動きに追従してスライドする構造のため作業時にベルトが突っ張りません。

12

パラシュート式ベルト調整機能

引っ張るだけでベルトを締めることができます。薄型で周囲の突起に引っかかりにくい構造です。

16

ベルトキーパー

余ったベルトをバックル横でまとめて留めることができます。余ったベルトが邪魔にならず、不用意なベルトの緩みを防ぎます。

2

X型背面ベルト

前屈時に背中が突っ張らない構造です。落下時には二方向から腰を支持し姿勢を安定させます。

7

インパクトインジケータ

衝撃を受けると剥がれる構造です。墜落履歴のあるハーネスを簡単に判別し誤用を防ぎます。

9

縫製技術

糸の一部が切れても伝播しにくい縫製技術で、落下衝撃に耐える十分な強度を持たせています。

1

骨盤サポート構造

落下時に衝撃荷重をでん部全体に効果的に分散し、局所的な荷重集中を軽減します。



3 金属製バックル

8 ラベルキーパー

14 道具ベルトと併用可能

21 大きな D リング

24 撥水加工ベルト

3M™ DBI- サラ™ エグゾフィット™ ライト フルハーネス フロント D リング付

3M™ DBI-SALA™ ExoFit™ Light Climbing Full-Body Harness

墜落制止用器具の規格適合品
使用可能な最大質量：128kg

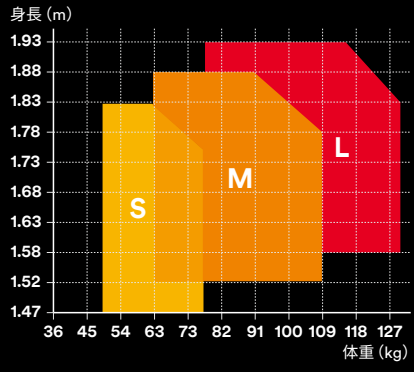

サイズ	S	M	L
製品番号	1114102	1114103	1114104
発注品番	1114102N	1114103N	1114104N
使用可能な質量	128kg	128kg	128kg
重量	1.4kg	1.5kg	1.5kg

※調整幅を大きめにとっているためMサイズで身体が大きめの方にも対応できます。

はしご昇降時、 垂直親綱に接続可能

フロント D リング

胸ベルト部のDリングを、垂直親綱や安全ブロックに接続できます。
はしご昇降時の墜落制止策として最適です。



19 **イージーリリース
ランヤードキーパー**
ランヤード使用時に瞬時にフックを外すことができる構造です。ロープが周囲に引っ掛かった際の転倒を防止する効果もあります。

11 **回転式ベルト調整機能**
独自の調整機能により、レバーを回転するだけで素早くベルトの長さが調整できます。また、巻取り構造のためベルト端が余りません。

クイックコネクトバックル



- 13** **ループ型腰部ベルト**
作業時の多様な動きに追従してスライドする構造のため作業時にベルトが突っ張りません。
- 2** **X型背面ベルト**
前屈時に背中が突っ張らない構造です。落下時には二方向から腰を支持し姿勢を安定させます。
- 7** **インパクトインジケーター**
衝撃を受けると剥がれる構造です。墜落履歴のあるハーネスを簡単に判別し誤用を防ぎます。
- 9** **縫製技術**
糸の一部が切れても伝播しにくい縫製技術で、落下衝撃に耐える十分な強度を持たせています。
- 1** **骨盤サポート構造**
落下時に衝撃荷重をでん部全体に効果的に分散し、局所的な荷重集中を軽減します。

- 3** 金属製バックル
- 8** ラベルキーパー
- 14** 道具ベルトと併用可能
- 17** しなやかなベルト
- 18** クイックコネクトバックル
- 20** 上下色違いベルト
- 24** 撥水加工ベルト

3M™ プロテクタ™ フルハーネス ワークポジショニング用

3M™ Protecta™ Full-Body Harness, Work Positioning

墜落制止用器具の規格適合品
使用可能な最大質量：128kg

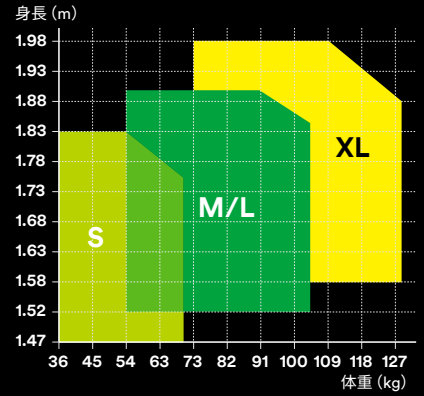

墜落制止・ ワークポジショニング兼用

サイズ	S	M/L	XL
製品番号	1161651	1161652	1161653
発注品番	1161651N	1161652N	1161653N
使用可能な質量	128kg	128kg	128kg
重量	1.9kg	1.9kg	1.9kg

※調整幅を大きめにとっているためM/Lサイズで身体が大きめの方にも対応できます。



ワークポジショニング用

柔らかく頑丈なパッドにより、ワークポジショニング用として使用する際に身体を安定させ、快適な作業を実現します。



パススルーバックル

12

パラシュート式ベルト調整機能

引っ張るだけでベルトを締めることができます。薄型で周囲の突起に引っかかりにくい構造です。

13

ループ型腰部ベルト

作業時の多様な動きに追従してスライドする構造のため作業時にベルトが突っ張りません。

16

ベルトキーパー

余ったベルトをバックル横でまとめて留めることができます。余ったベルトが邪魔にならず、不要なベルトの緩みを防ぎます。

2

X型背面ベルト

前屈時に背中が突っ張らない構造です。落下時には二方向から腰を支持し姿勢を安定させます。

7

インパクトインジケータ

衝撃を受けると剥がれる構造です。墜落履歴のあるハーネスを簡単に判別し誤用を防ぎます。

9

縫製技術

糸の一部が切れても伝播しにくい縫製技術で、落下衝撃に耐える十分な強度を持たせています。

1

骨盤サポート構造

落下時に衝撃荷重をでん部全体に効果的に分散し、局所的な荷重集中を軽減します。

③ 金属製バックル

②1 大きなDリング

⑧ ラベルキーパー

②4 撥水加工ベルト

3M™ プロテクタ™ ワークポジショニング用ロープ

3M™ Protecta™ Work Positioning Rope

ワークポジショニング用のフルハーネスを使用する際に、腰部両側のDリングに接続することで、作業時の身体を固定することができます。墜落制止対策は、フルハーネスの背中Dリングで行います。



使用イメージ

製品番号	1390438
重量	1kg
ロープ長さ	2m

※墜落制止用のランヤードとしては使用できません。

フルハーネス用オプション

3M™ DBI-サラ™ 墜落防止時うっ血対策ストラップ

3M™ DBI-SALA™ Suspension Trauma Safety Straps

宙吊り状態で時間が経過するとフルハーネスを着用していても股部に負担がかかります。万一の宙吊りの場合に落下者自身で股部の圧迫を和らげ、うっ血のリスクを低減することができます。

3M™ DBI-サラ™ ExoFit NEX™ には標準装備しています。



9513442

品番	9513442
----	---------

3M™ プロテクタ™ 接続ストラップ

3M™ Protecta™ Harness Back D-Ring Extension

フルハーネスのDリングに装着し、安全ブロックと接続して使用可能です。ストラップをフルハーネスのベルトに仮留めするための面ファスナー付きです。

1150909

品番	1150909
ストラップ長さ	40cm
重量	220g
引張強度	22kN以上 (EN354:2010)



世界の現場で、 鍛え抜かれた安全性能。



3M™ ランヤード ラインナップ

3M™ DBI-サラ™
Nano-Lok™ Light
巻取り式ランヤード



3M™ DBI-サラ™
Nano-Lok™
巻取り式ランヤード



3M™ DBI-サラ™
EZ-Stop™
伸縮式ランヤード



3M™
プロテクタ™
ロープランヤード



ランヤードを選択するポイント

ランヤードのタイプ

ショックアブソーバを備えたランヤードは、そのショックアブソーバの種別がフックを取付ける設備の高さ等に応じたものを選択する必要があります。

腰より高い位置にフックを掛ける場合はタイプ1のランヤード（第一種ショックアブソーバ付）、足元に掛ける場合はタイプ2のランヤード（第二種ショックアブソーバ付）をご選択ください。

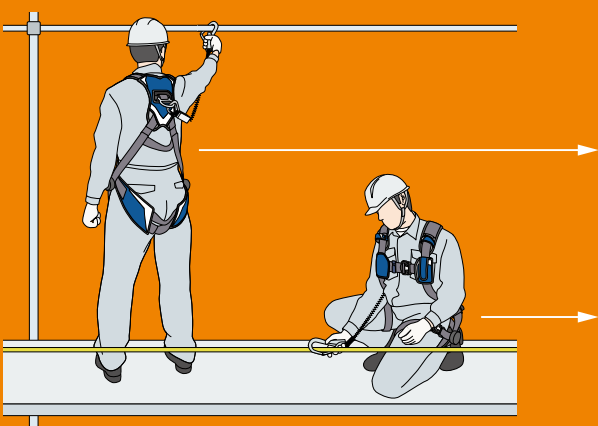

ランヤード製品のラベルにより、タイプ1、タイプ2の判別が容易にできるようにしています。

白背景ラベル

タイプ1（第一種ショックアブソーバ）

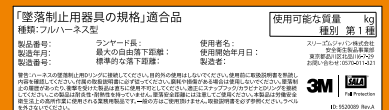

濃色背景ラベル

タイプ2（第二種ショックアブソーバ）

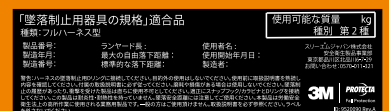

落下距離

新規格のランヤード製品には、それぞれの製品に墜落制止時の「落下距離」の情報が設けられています。使用前に作業床の高さと落下距離を確認し、墜落を防ぐことができるランヤードをご選択ください。落下距離は取扱説明書、ランヤード製品のラベルに記載があります。

落下時の衝撃によってロックする機能が備わった巻取り式ランヤードは、ロック機能により、その他のランヤードに比べて落下距離を短くすることができます。

3M™ DBI-サラ™ Nano-Lok™ Light 巻取り式ランヤード

墜落制止用器具の規格適合品
タイプ1

3M™ DBI-SALA™ Nano-Lok™ Light Self Retracting Lifeline

作業中の負担を軽減する大幅な軽量化
落下検知時の非常に早いロック機能

巻取り機能

常に最短のランヤード長さを保つため、作業時に邪魔になりません。



落下時のロック機能

万一の落下時には、すばやくロックがかかり落下距離を短く抑えます。

衝撃吸収性

薄手のショックアブソーバなので、着用時も邪魔になりません。

軽量・高耐久フック

アルミニウム合金製の軽量フックにより、作業中の負担を軽減します。

スイベルループ

カラビナとの接続部にスイベルループを採用。作業時のランヤードのねじれを抑制します。



ツイン

シングル

製品番号	3101739	3101740
ランヤードの種類	タイプ1	
シングル/ツイン	シングル	ツイン
使用可能な重量	128 kg	
ランヤード長さ (伸長時)	1.5 m	
スイベル	巻取り器部	
ウェブ幅	19 mm	
重量	740 g	1,400 g

3M™ DBI-サラ™ Nano-Lok™ Light 巻取り式ランヤード 落下距離図

3101739、3101740 用

製品の使用可能な条件を示しています。製品使用前に必ずご確認ください。

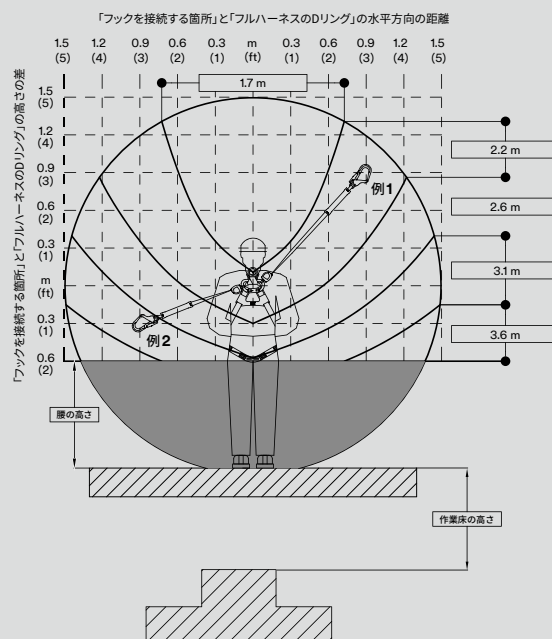

四角の中のそれぞれの値が、本製品を使用可能な作業床の必要最低高さになります。

例1：フックをDリングから約0.9 m上方に接続し、約0.9 m横方向に移動する場合、2.2 m以上の高さの作業床で使用することができます。

例2：フックをDリングから約0.3 m下方に接続し、約0.9 m横方向に移動する場合、3.1 m以上の高さの作業床で使用することができます。

※フルハーネスを緩みなく適切に着用したうえで、本製品を使用してください。

3M™ DBI-サラ™ Nano-Lok™ 巻取り式ランヤード

3M™ DBI-SALA™ Nano-Lok™ Self Retracting Lifeline

墜落制止用器具の規格適合品
タイプ1・タイプ2

製品番号	3101743	3101744	3101741	3101742
ランヤードの種類	タイプ2		タイプ1	
シングル/ツイン	シングル	ツイン	シングル	ツイン
使用可能な質量	128kg		128kg	
ランヤード長さ	1.8m (最大伸長時)		1.8m (最大伸長時)	
スィベルフック	巻取り器部・フック部		巻取り器部・フック部	
ウェブ幅	19mm		19mm	
重量	1.4 kg	2.7 kg	1.3 kg	2.5 kg

作業時は常にランヤード長が最短に 墜落制止時にはロック機能で落下距離を抑制

巻取り機能

常に最短のランヤード長さを保つため、作業時に邪魔になりません。

衝撃吸収性

ショックアブソーバにより、落下時の衝撃を効果的に吸収します。タイプ2製品には、第二種ショックアブソーバを採用しています。

スィベル付きフック

フックとウェブの接続に美スィベルループを採用し、ランヤードのねじれによる作業時のわずらわしさを軽減します。

落下時のロック機能

万一の落下時には、荷重がかかるとすばやくロックがかかり落下距離を短く抑えます。

高耐久の巻取り器

過酷な環境での使用や、落下の際の外部からの衝撃で破損しにくい耐衝撃設計です。

高強度ウェブ

しなやかで高強度のウェブを採用しています。また、ランヤード長が1.8mあり、広い行動範囲を確保します。



3101743
(シングルタイプ2)



3101744
(ツインタイプ2)



3101741
(シングルタイプ1)



3101742
(ツインタイプ1)

3M™ DBI-サラ™ Nano-Lok™ 巻取り式ランヤード 落下距離図

3101741、3101742 (タイプ1) 用

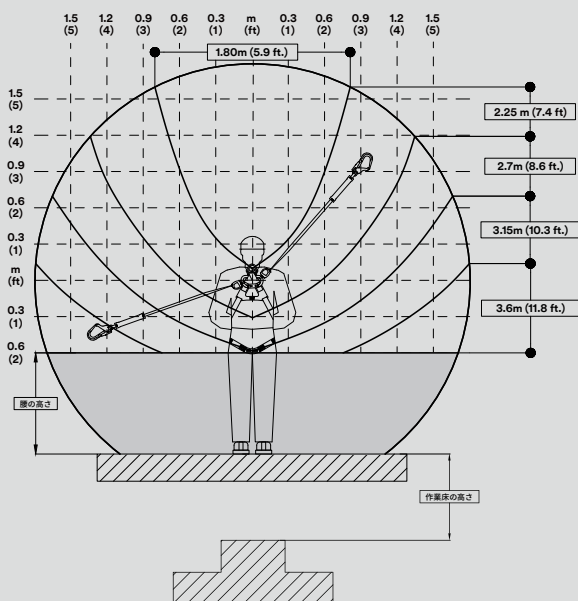

3101743、3101744 (タイプ2) 用

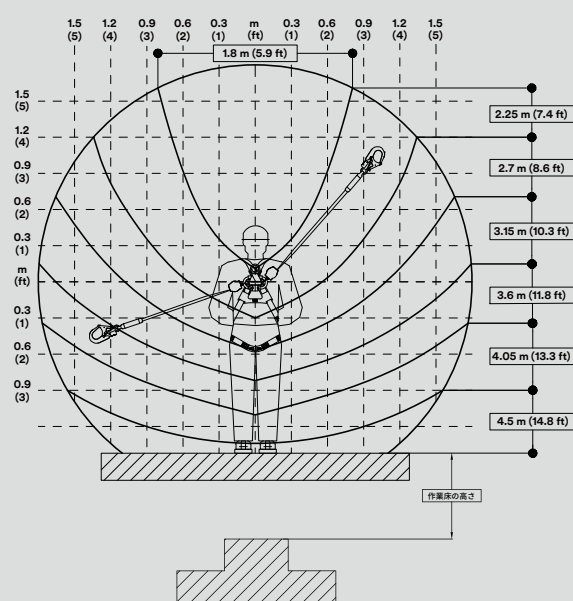

3M™ カラбина (巻取り式ランヤード用)

3M™ Carabiner

トリプルロック機構のカラбинаを採用しており、二丁掛けでのランヤード同士の干渉による外れリスクをより低減します。

※ 3M™ DBI-サラ™ Nano-Lok™ Light 巻取り式ランヤード、3M™ DBI-サラ™ Nano-Lok™ 巻取り式ランヤードにはこのカラбинаが付いています。



9514482

3M™ DBI-サラ™ Nano-Lok™ カラбина 巻取り式ランヤード用

3M™ DBI-SALA™ Nano-Lok™ Single-Leg Connector

フルハーネスのDリング下のベルトに直接取り付け可能なランヤード用のカラбинаです。フルハーネスのDリングを安全ブロック用に空けることができます。



3100197

3M™ DBI-サラ™ Nano-Lok™ カラбина 巻取り式ランヤードツイン用

3M™ DBI-SALA™ Nano-Lok™ Twin-Leg Connector

フルハーネスのDリング下のベルトに直接取り付け可能なツインランヤード用のカラбинаです。身体の近くに巻取り器を固定することで、巻取り器同士のぶつかりを抑制します。また、フルハーネスのDリングを安全ブロック用に空けることができます。

※ 3101739、3101740には取り付け付けることはできません。



3100108

品番	9514482	3100197	3100108
金属部材質	アルミニウム	スチール	スチール
重量	90g	140g	300g

3M™ DBI-サラ™ EZ-Stop™ 伸縮式ランヤード

墜落制止用具の規格適合品
タイプ1

3M™ DBI-SALA™ EZ-Stop™ Shock-Absorbing Lanyards

軽量で邪魔になりにくい伸縮式ランヤード



1246461N
(ツインタイプ1)
使用可能な質量：100kg

1246460N
(シングルタイプ1)
使用可能な質量：100kg



1246471N
(ツインタイプ1)
使用可能な質量：100kg



1246473N
(ツインタイプ1)
使用可能な質量：128kg



1246472N
(シングルタイプ1)
使用可能な質量：128kg

衝撃吸収性

折りたたみ式のショックアブソーバにより、落下時の衝撃を効果的に吸収します。

伸縮式ウェブ

未使用時にはコンパクトに、使用時は伸びるため作業時に邪魔になりにくい構造です。

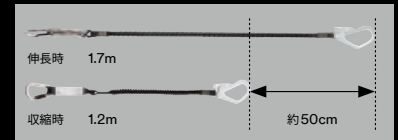

軽量

ツインタイプでも約1.2kgの軽量設計で作業時の負担を軽減します。

スイベル付きフック

一部の製品のフックにスイベルループを採用し、作業時のランヤードのねじれを抑制します。

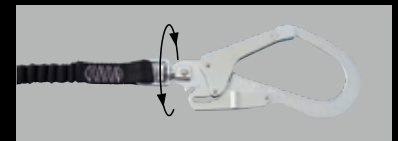

製品番号	1246460	1246461	1246471	1246472	1246473
発注品番	1246460N	1246461N	1246471N	1246472N	1246473N
ランヤードの種類	タイプ1				
シングル/ツイン	シングル	ツイン	ツイン	シングル	ツイン
使用可能な質量	100kg	100kg	100kg	128kg	128kg
ランヤード長さ	1.2m (収縮時) / 1.7m (最大伸長時)				
スイベルフック	—	—	○	—	○
ウェブ幅	25mm				
重量	0.8kg	1.2kg	1.4kg	0.8kg	1.5kg

3M™ プロテクタ™ ロープランヤード

墜落制止用器具の規格適合品
タイプ2

製品番号	1260322	1260323
発注品番	1260322N	1260323N
ランヤードの種類別	タイプ2	
シングル/ツイン	シングル	ツイン
使用可能な質量	100kg	
ランヤード長さ	2.0m	1.8m
スィベルフック	—	
ウェブ幅	10.5mm	
重量	1.1kg	1.7kg

3M™ Protecta™ Shock Absorbing Rope Lanyards

頑丈で経済的なロープランヤード



1260323N
(ツインタイプ)



1260322N
(シングルタイプ)

シンプルなロープランヤード

しなやかで高い強度を持った、キンクしにくいロープランヤードです。

衝撃吸収性

折りたたみ式のショックアブソーバにより、落下時の衝撃を効果的に吸収します。



作業中や移動中に工具を落とさないための 3M™ DBI-サラ™ 工具落下防止用製品

3M™ DBI-SALA™ Fall Protection For Tool

3M™ DBI-サラ™ スモールパーツポーチ

3M™ DBI-SALA™ Parts Pouch, Small

ボルト、ナット、ねじなど現場で使用する小さな部品の収納に便利なポーチです。ポーチの口に、開封弁構造を用いることで、中に入れた部品の落下を防ぎます。

品番	1500119
サイズ	シングル
素材	キャンバス

開封弁構造



手を入れるだけで
内容物を取り出せる



ポーチをひっくり
返しても特殊な弁構造が
部品の落下を防ぐ



1500119

3M™ DBI-サラ™ デュアルツールホルスター ハーネス用／ベルト用（リトラクター付）

3M™ DBI-SALA™ Dual tool holster with retractors

作業性と安全性を兼ね備えた工具収納用のホルスターです。2つのポケットそれぞれにリトラクターが内蔵されており、工具を取り付けることで、工具の落下を防ぎます。ホルスターの上部に磁石が内蔵されており、工具の落下を防止します。

品番	1500107	1500109
サイズ（縦×幅×厚さ）	29cm×10.5cm×9cm	20.5cm×10.5cm×9cm
用途	道具ベルト用	フルハーネス用
リトラクター / D環数	2/2	2/2



1500107



1500109

3M™ DBI-サラ™ メジャーホルスターキット

3M™ DBI-SALA™ Tape measure Holster with Retractor and Sleeve Combo

メジャー専用の落下防止用ホルスターです。リトラクターにより、メジャーの落下を防ぎます。スリーブにリトラクターが直結しているため、使用時に取り外しの手間が省けます。お手持ちのメジャーと組み合わせてご使用いただけます。

品番	1500100
サイズ（縦×幅×厚さ）	22cm×11cm×10cm



1500099

3M™ DBI-サラ™ メジャーホルスター

3M™ DBI-SALA™ Tape measure Sleeve

交換用のメジャーホルスターです。

品番	1500099
交換該当品番	1500100

3M™ DBI-サラ™ ツールポーチ

3M™ DBI-SALA™ Tool Pouch

ポーチの内部には大小3つのポケットがついているため、工具を整理して収納することができます。ポーチの外側には耐久性の高いキャンパス素材を用い、内側は穴あき防止のために裏地を設けています。面ファスナーのふたにより、ホルスターに接続した工具を使用中、内部の工具の落下を防止します。

品番	1500125
サイズ (縦×幅)	28cm×19cm
リトラクター / D環数	2/2



1500125

3M™ DBI-サラ™ ツールリトラクター 0.7kg

3M™ DBI-SALA™ Retractor

下記の品番の3M™ DBI-サラ™ 工具落下防止用製品の交換用のリトラクターです。

品番	1500069
交換該当品番	1500107 / 1500109 / 1500100 / 1500125



1500069

3M™ DBI-サラ™ ツールベルト

3M™ DBI-SALA™ Utility Tool Belts

3M™ DBI-サラ™ 工具落下防止用製品を使用するための道具ベルトとして、3Mのフルハーネスとともに使用できます。

品番	1500113
サイズ (胸回り)	71cm~117cm



使用例



1500113

3M™ DBI-サラ™ ツールバケツ

3M™ DBI-SALA™ standard safe bucket models

開口部の一部が赤と青に色分けされており、指を入れ込まないと開封ができない「ロックモード」と、取手を引っ張るだけで簡単に開封が可能な「簡易開封モード」になります。



ロックモード (赤)

赤色の箇所をはり合わせると面ファスナーの間に指を入れ込まないと開封できません。高所へつり上げる時にも中身の重さで開口部が開かないので、工具や部材の落下を防ぐことができます。



簡易開封モード (青)

青色の箇所をはり合わせると取手を引っ張るだけで簡単に開封が可能。頻繁に物の出し入れをする時に便利です。

品番	1500140
サイズ (高さ×内径)	38cm×32cm



1500140

アンカー製品

3M™ 固定式ビームアンカー

3M™ Fixed Beam Anchor

アンカーポイントが無い場所でも、強度のあるH鋼に取り付けることでアンカーポイントを作ることができます。垂直方向、水平方向に設置されているH鋼に対応しています。

H鋼のサイズに合わせて4種類のサイズから選択可能です。

品番	2108424	2108425	2108426	2108427
重量	2.4kg	2.7kg	3.0kg	4.1kg
使用可能H鋼幅	6.35 - 30.48cm	6.35 - 45.72cm	6.35 - 60.96cm	30.48 - 91.44cm
使用可能H鋼厚	3.81cm以下	3.81cm以下	3.81cm以下	1.27 - 6.35cm



2108424

3M™ アンカースリング

3M™ Web Sling

アンカーポイントが無い場所でも、強度のある柱に巻きつけることで簡単にアンカーポイントを作ることができます。

品番	AM450 / 150
長さ	150cm
重量	160g



AM450/150

3M™ カラビナ

3M™ Carabiner

亜鉛メッキ鋼。セルフロック式。

品番	2000112
仕様	破断強度：22kN以上 (ゲートオープニング部 16kN以上) ゲートオープニング：17.5mm
重量	250g



2000112

3M™ 墜落防止製品 墜落制止デモンストレーションのご紹介

3Mは高所作業に携わる皆様の安全に対する知識や意識の向上、また、ハーネス型安全帯の装着技術の向上のために、墜落制止デモンストレーショントラックを準備しました。

専門のスタッフが皆様の現場やご指定の場所にお伺いし、実際に墜落が制止される様子を再現し、より安全な墜落制止ソリューションを提案します。ぜひご利用ください。

墜落制止実験（墜落制止用製品の働き方の紹介）

- ランヤードショックアブソーバの有無による衝撃の違い
- ランヤードと安全ブロックの墜落距離の違い
- 墜落距離の計算方法

吊下げ体験（墜落制止用製品を正しく使用方法の紹介）

- 墜落制止姿勢による、ハーネス型安全帯と胴ベルト型安全帯の身体への負担の違い
- 正しいハーネスサイズ、使用、点検方法
- フックの正しい使い方
- 墜落制止後に安全に救助を待つ方法（墜落制止時うっ血対策ストラップの効果）



デモンストレーション用トラック

※ご要望によりデモンストレーション内容は追加変更させていただきます。

墜落制止実験

85kgのトルソーによる衝撃吸収



吊下げ体験

ハーネス型安全帯を使った吊り下げ体験

墜落制止後に吊り下げられた状態になったとき、股部のうっ血を防止し、安全に救助を待つためのハーネスオプションが実際に体験できます。



うっ血対策ストラップ

仕様及び外観は、予告なく変更されることがありますのでご了承ください。本書に記載してある事項、技術上のデータ並びに推奨は、すべて当社の信頼している実験に基づいていますが、その正確性若しくは完全性について保証するものではありません。使用者は使用に先立って製品が自己の用途に適合するか否かを判断し、それに伴う危険と責任のすべてを負うものとします。売主及び製造者の義務は、不良であることが証明された製品を取り替えることに限定され、それ以外の責任を負いません。本書に記載されていない事項若しくは推奨は、売主及び製造者の役員が署名した契約書によらない限り、当社は責任を負いません。本製品は消費生活用製品安全法の登山ロープの認定規格を取得しておりませんので、ボルダリングおよび登山用途には使用しないでください。

3M、DBI-SALA、ExoFit NEX、Protecta、ExoFit、DBI-サラ、エグゾフィットネックス、エグゾフィット、プロテクタ、Nano-Lok、EZ-Stopは、3M社の商標です。

3M

スリーエム ジャパン株式会社
安全衛生製品事業部

<http://go.3M.com/psd>

Please Recycle. Printed in Japan.
© 3M 2020. All Rights Reserved.

OHS-1139-G

カスタマーコールセンター

製品のお問い合わせはナビダイヤルで



0570-011-321

8:45~17:15 / 月~金 (土日祝年末年始は除く)

販売店